

FCTC
 MANUEL D'INSTALLATION
 VERSION A1

FR
 CAN
 (QUEBEC)

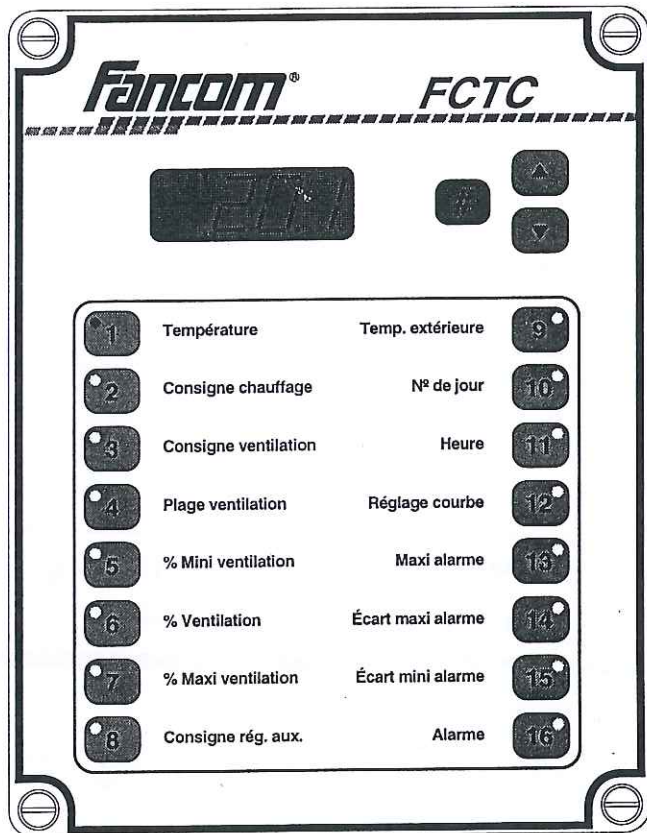

Fancom
 AGRO-COMPUTERS

FANCOM E.U.R.L.
 26C Rue des Artisans
 B.P. 106 35501 Vitré Cédex
 FRANCE
 Tél.: 02.99.75.30.57
 Fax: 02.99.74.53.44

FANCOM B.V.
 Boite Postale 7131
 5980 AC Panningen
 Les Pays-Bas

Garder toujours ce manuel à votre ordinateur

Tous droits réservés . Toute reproduction même partielle, par quelque procédé que ce soit, est interdite sans autorisation préalable et littérale de Fancom. Fancom se réserve le droit de changer à tout moment et sans avis préalable les caractéristiques techniques de tous ses produits ainsi que le contenu du présent manuel. Fancom a accordé toute l'attention nécessaire à la préparation de cet ouvrage tant en ce qui concerne la recherche, le développement et la mise au point pour le meilleur fonctionnement de ses appareils. Fancom vous remercie de l'informer en cas de découverte d'erreurs quelconques. En aucun cas les auteurs ou Fancom ne saurait être tenus pour responsables des dommages fortuits ou consécutifs en rapport aux erreurs éventuellement présentes dans ce manuel.

Copyright 1997 - Fancom B.V.
Panningen, les Pay-Bas

Index

1. Introduction.....	1
1.1 Sur ce manuel.....	1
1.2 Explication pictogrammes et renvois	1
2. Caractéristiques techniques	2
3. Instructions de sécurité et avertissements	3
3.1 Généralité	3
3.2 Panne	3
3.3 Installation	4
3.4 Système d'alarme indépendant	4
4. Montage et installation	5
5. Contrôles.....	7
5.1 Contrôle auxiliaire et du chauffage avec sorties de relais	7
5.2 Contrôle auxiliaire avec sortie analogique.....	8
5.3 Contrôle de la ventilation.....	10
6. Réglages d'installation	12
6.1 Généralité	12
6.1.1 Accès au menu SYS/INS/OUT	12
6.1.2 Retour au menu NOR.....	12
6.2 Description du menu SYS.....	13
6.3 Description du menu INS	19
6.4 Description du menu OUT	26

ANNEXES

Annexe 1 Alarmes de système
Annexe 2 Rapport d'installation
Annexe 3 Diagrammes de situation
Annexe 4 Plans de branchement

1. Introduction

1.1 Sur ce manuel

Ce manuel contient des informations concernant l'installation de l'ordinateur et les services. Pour les informations concernant l'entretien quotidien de l'ordinateur, consultez le mode d'emploi. Si vous avez des questions à poser ou des remarques à faire concernant ce manuel, adressez-vous aux employés de Fancom. Fancom vous remercie de votre coopération.

Ce manuel traite les sujets suivants:

Chapitre 2: Caractéristiques techniques

Chapitre 3: Instructions de sécurité et avertissements

Chapitre 4: Montage et installation

Chapitre 5: Contrôles

Chapitre 6: Réglages d'installation

1.2 Explication pictogrammes et renvois

Les pictogrammes suivants sont utilisés dans ce manuel:

 Suggestions, conseils et remarques avec des informations supplémentaires.



Attention

Cet avertissement fait allusion des dommages au produit au cas ou vous n'exécutez pas attentivement les instructions.



Attention

Cet avertissement fait allusion d'une situation mortelle au cas ou vous n'exécutez pas attentivement les instructions.

Ce manuel renvoie souvent à un réglage d'installation déterminé.

Exemple: **INS .4** c.à.d. menu-INS, option 4.

2. Caractéristiques techniques*

- **Alimentation**
 - Tension du réseau..... 220-240Vac (-10% +6%)
 - Fréquence du secteur..... 50/60 Hz
 - Fusible ordinateur..... voir plan de branchement
- **Commande ventilateur**
 - Maxi Charge..... 6A
 - Mini Charge..... 0,5A
 - Fusible..... voir plan de branchement
- **Contacts de relais**
 - Libre de tension..... max 2A (60Vdc/30Vac)
- **Sortie de tension**
 - Sorties de tension..... 0-10V ou 10-0V
 - Maxi Charge..... 1mA
- **Sondes de température**
 - Type..... S7
 - Connexion..... à 2 fils
- **Mesure du nombre de tours**
 - Type..... Fancom Capteur de Vitesse Polarisé (CVP)
 - Fréquence maxi..... 200Hz
- **Logement**
 - Type..... boîtier en plastique, fermeture par vis (IP55)
 - Dimensions (lxlxh)..... 219x167x106 mm
 - Poids (non-emballé)..... 1,6 Kg
- **Température admissible**
 - Ambiance..... -10°C jusqu'à + 40°C
 - Stockage..... -10°C jusqu'à + 50°C
- **Possibilités de branchement**
 - voir plans de branchement

* Modifications réservées

3. Instructions de sécurité et avertissements

3.1 Généralité

Lire attentivement les instructions de sécurité avant de monter et d'installer l'ordinateur. L'installation de l'ordinateur et les opérations techniques doivent être effectuées par un électrotechnicien qualifié, suivant les normes en vigueur.

- Fancom ne peut se porter garant d'un préjudice résultant d'un réglage incorrect, d'un système ne fonctionnant pas bien, etc

3.2 Panne



Ne jamais travailler sur un ordinateur sous tension.



Attention

- Retrouver la cause d'erreur avant d'installer un nouveau fusible.
- Remplacer un fusible défectueux par un fusible du même type (voir plan de branchement).

3.3 Installation

- Prévenir toujours d'une décharge électrostatique (ESD), quand vous travaillez sur l'ordinateur.
- Choisir un lieu de travail propre et sec.



Couper l'alimentation avant d'installer l'ordinateur.

- Utiliser toujours les câbles mentionnés dans les plans de branchement (annexes 3 et 4) et suivre toutes les instructions mentionnées.
- Mettre sous tension après avoir branché tous les câbles correctement.



Les connexions incorrectes peuvent causer un préjudice permanent.

3.4 Système d'alarme indépendant

Le FCTC est un appareil électronique et vous devez prendre en compte l'éventualité d'un incident technique.



Attention

Fancom vous recommande d'équiper le régulateur d'une commande manuelle pour la ventilation et d'installer une alarme indépendante supplémentaire (par ex. thermostat). Ceci est recommandé spécialement pour les systèmes dont une défaillance peut occasionner un important préjudice.

Cette notice contient un schéma de branchement pour l'alarme.

4. Montage et installation

Attention

- Il est nécessaire de brancher tous les contacts d'alarme des différents ordinateurs dans le même circuit d'alarme.

À l'installation de l'ordinateur, prêter attention aux remarques suivantes:

- Ne le monter pas aux environs de conduites d'eau, descentes, etc.
- Le monter de manière à ce que les conditions extérieures ne peuvent exercer une influence directe (pas au soleil ou aux endroits où la température peut augmenter beaucoup, etc.).
- Ne pas l'installer dans un environ humide et/ou poussiéreux ni dans l'étable ou se trouve les animaux.

 Il ne faut jamais de condensation à l'intérieur ou sur l'ordinateur.

- Utiliser les ouvertures derrière les vis du couvercle pour le monter.
- Fixer solidement l'ordinateur au niveau des yeux (ou légèrement en-dessous) sur une surface solide. Veiller à ce que les connecteurs se trouvent au bas de l'ordinateur.
- Utiliser toujours des presses étoupes pour connecter l'ordinateur. Utiliser les capsules pour fermer les presses étoupes non-utilisées. Bien étancheiser les presses étoupes après avoir connecté le régulateur. Ceci est très important pour une bonne étanchéité.
- Contrôler si la fréquence et tension du réseau correspondent à la fréquence et la tension présente.
- Dans les bâtiments sensibles à la foudre, Fancom vous conseille d'installer une protection contre la surtension.

- Veiller à ce que les ordinateurs soient directement alimentés à partir du système de distribution principal.
- L'appareil doit pouvoir être déclenché à l'aide d'un interrupteur de réseau bipolaire ou d'un interrupteur.



L'ordinateur doit être mis à la terre correctement.

- Séparer les lignes de courant faible des lignes des courant fort en les montant dans des goulottes de câbles séparés.
- Si vous utilisez des goulottes métalliques, il est recommandé de les mettre à la terre.



Observer de plus les règles prescrites par le distributeur d'électricité!



Conseils

- Limiter la longueur des câbles de signal.
- Éviter de croiser les câbles de courant fort.

5. Contrôles

5.1 Contrôle auxiliaire et du chauffage avec sorties de relais

1. CHAUFFAGE MARCHÉ/ARRÊT (1 relais)

Le contrôle auxiliaire et du chauffage permet ce type de contrôle. Le contrôle s'active lorsque la valeur mesurée tombe en dessous de la *Consigne chauffage moins Hystérésis*. Si le contrôle est activé, il restera activé jusqu'à ce que la valeur mesurée soit égale à la valeur de consigne.

Pour éviter l'enclenchement et déclenchement trop fréquent, un temps de régulation peut être introduit. Par exemple pour des chauffages à air chaud et infra-rouges.

Si le contrôle est activé, le relais est activé pendant ce temps et en cas de désactivation, il restera hors service au moins pendant ce temps.

2. REFROIDISSEMENT ARRÊT/MARCHÉ (1 relais)

Le contrôle auxiliaire permet ce type de contrôle. Le contrôle s'active lorsque la température dépasse la *Consigne contrôle auxiliaire plus Hystérésis*. Si le contrôle est activé, il restera activé jusqu'à ce que la valeur mesurée soit égale à la consigne contrôle auxiliaire. Il est également possible d'introduire un temps de régulation.

3. CONTRÔLE VANNE DE MÉLANGE OUVERTURE-0-FERMETURE (2 relais)

Le contrôle auxiliaire et du chauffage permet ce type de contrôle. La vanne de mélange s'ouvre ou se ferme jusqu'à ce que les consignes et les mesures soient égales l'une à l'autre. L'ajustement et l'intervalle dépendent des réglages *Hystérésis/Plage de régulation* et *Temps de régulation*.

<u>Exemple:</u>	Hystérésis/Plage de rég. Temps de régulation	10,0°C 60 sec.
-----------------	---	-------------------

La plage de régulation est 10,0°C; ce sont 100 pas de 0,1°C.

- Pour une différence de 0,1°C ajustement de 0,6 secondes toutes les 60 secondes.
- Pour une différence de 5,0°C ajustement de 30 secondes toutes les 60 secondes.

En utilisant seulement le relais du contrôle d'ouverture ou de fermeture, vous pouvez utiliser le contrôle vanne de mélange comme un contrôle modulation. Ce contrôle s'activera pendant un temps déterminé, en fonction de l'écart entre la consigne et la température.

5.2 Contrôle auxiliaire avec sortie analogique (0-10V ou 10-0V)

La sortie analogique est contrôlée de manière à ce que la différence entre la température mesurée et la valeur de régulation contrôle auxiliaire soit minimum. Les réglages d'installation suivants déterminent les caractéristiques du contrôle:

- Facteur de correction (OUT.11)
- Temps de régulation (OUT.12)
- % Mini position (OUT.13)

Introduire à l'option *Temps de régulation* détermine si le contrôle est une régulation *proportionnelle* ou *intégrante*.

Contrôle proportionnel

Le contrôle de chauffage est minimum lorsque la température est bonne ou trop élevée. Dans le cas d'une température trop basse, le chauffage augmente en fonction de la baisse de température.

Contrôle intégrant

Un contrôle intégrant poursuit une différence minimum entre la température mesurée et la valeur de régulation.

(trop froid --> plus de chauffage; trop chaud --> moins de chauffage)

Facteur de correction

Ce réglage permet de régler l'ajustement, en fonction de la différence entre la valeur de régulation et la valeur mesurée (réaction rapide sur un changement de température). Si le facteur est 1,0 la sortie 0-10V est ajustée de 10% pour 1°C de différence entre la valeur mesurée et la valeur de régulation. Normalement le facteur de correction est réglé sur une valeur entre 0.5 et 5.0.

Temps de régulation

Ce réglage permet de régler le temps de correction de la valeur du signal de sortie. S'il y a une différence entre la valeur de régulation et la valeur mesurée, la valeur de sortie est ajustée toutes les 10 secondes, en fonction du temps réglé (petit temps de régulation --> correction rapide; grand temps de régulation --> correction lente). Cet réglage doit résulter en une différence minimum entre la valeur de régulation et la valeur mesurée. Normalement le temps de régulation est réglé entre 200 et 900 secondes.

☞ Si le temps de régulation est inférieur à 10 secondes, le contrôle est proportionnel.

% Mini position

Valeur minimum du signal: par ex. 10% (niche à porcelet).

Exemple:

Facteur de correction	2,0
Temps de régulation	600 sec.
% Mini position	0

La valeur de sortie est ajustée de 20% pour 1°C de différence entre la valeur de régulation et la valeur mesurée. Si la différence est permanente, par exemple 1°C, l'ajustement sera de 20% dans 600 secondes.

5.3 Contrôle de la ventilation

1. CONTRÔLE TRIAC

Si le contrôle de la ventilation est un contrôle triac, il faut étalonner le 1% et le 99% (INS.8).

2. CONTRÔLE 0-10V

Le contrôle 0-10V a plusieurs utilisations. Si ce contrôle est utilisé pour contrôler les rideaux ou entrées d'air, l'ajustement doit être graduel.

Les réglages d'installation suivants se rapportent au contrôle de la sortie analogique 2:

- Facteur de correction (OUT.11)
- Temps de régulation (OUT.12)
- Tampon de correction/% Mini position (OUT.13)

Les réglages d'installation suivants se rapportent au contrôle de la sortie analogique 1:

- Facteur de correction (OUT.7)
- Temps de régulation (OUT.8)
- Tampon de correction (OUT.9)

Facteur de correction

L'ajustement se fait en fonction du facteur de correction. Si le facteur est 1.0, l'ajustement se fait en une seule fois. Si le facteur est plus petit que 1.0, l'ajustement se fera par palier.

Temps de régulation

Intervalle de correction pour l'ajustement de la sortie 0-10V.

Tampon de correction

Chaque différence entre la position de ventilation calculée et actuelle est additionnée. Si ce total dépasse cette la valeur du tampon de correction, une correction aura lieu.

2a. CONTRÔLE DE L'ENTRÉE D'AIR

Voir 3.2 du mode d'emploi.

**3. CONTRÔLE DE LA VENTILATION ANALOGIQUE
AVEC ASSERVISSEMENT (OUT.14 = 3)**

Le contrôle de triac fonctionne sans capteur de vitesse polarisé (CVP), si ce réglage est utilisé.

Le contrôle de la ventilation analogique permet de commander les unités avec une plus grande capacité (périphériques pour le contrôle de la ventilation et régulateurs de fréquence), par ex. VLR.20

La sortie analogique est ajustée jusqu'à ce que la position de ventilation mesurée soit égale à la position de ventilation calculée.





6. Réglages d'installation

6.1 Généralité

Les réglages d'installation sont divisés en trois groupes:





1. Menu SYS Pour faire des réglages de l'installation totale.
2. Menu INS Pour étalonner.
3. Menu OUT Pour faire des adressages et étalonnages des sorties analogiques. Il est également possible d'introduire les hystérésis et intervalles pour le contact auxiliaire et du chauffage.

6.1.1 Accès au menu SYS/INS/OUT

- Appuyer simultanément sur les touches  et  pendant 2 secondes jusqu'à l'apparition du texte NOR sur l'afficheur.
- Appuyer sur  jusqu'à l'apparition du texte SYS/INS/OUT.
- Appuyer sur la touche . Le premier réglage du menu sélectionné est affiché.
- Les touches de fonction 1 ... 16 permet de sélectionner le réglage désiré.

 Quand vous êtes dans le menu d'installation, le nom du menu sélectionné (par exemple SYS) est affiché momentanément toutes les 5 secondes.

6.1.2 Retour au menu NOR

- Appuyer simultanément sur les touches  et  pendant 2 secondes jusqu'à l'apparition du texte SYS/INS/OUT sur l'afficheur.
- Appuyer sur  jusqu'à l'apparition du texte NOR.
- Appuyer sur la touche .

 Après 5 minutes sans intervention sur le menu-SYS/INS/OUT, le système revient automatiquement en menu normal sur la fonction 1.

6.2 Description du menu SYS

1	Préréglage du système	Pos. entrée d'air 100% ventilation	9
2	Alarme contrôle auxiliaire	Pos. entrée d'air 80% ventilation	10
3	Infl. plage ventil.	Pos. entrée d'air 60% ventilation	11
4	Temps de dimin. plage ventil. extra	Pos. entrée d'air 40% ventilation	12
5	Demande de chaleur chauffage	Pos. entrée d'air 30% ventilation	13
6	Demande de chaleur contrôle auxiliaire	Pos. entrée d'air 20% ventilation	14
7	Sonde extérieure	Pos. entrée d'air 10% ventilation	15
8	Influence entrée d'air centrale	Pos. entrée d'air 1% ventilation	16

Fig. 1 Résumé des réglages SYS

1 Préréglage du système
(Champ = 0-1-2-3-4-5-6; Réglage usine = 0)

Le tableau 1 donne un résumé de tous les préréglages possibles. Pour une connexion correcte, consulter l'annexe 3 de ce manuel d'installation.

TABLEAU 1: Pré-réglages du système

Situation N°	Ventilation	Chauffage	Rég. auxiliaire	Trappe vortex/ Entrée d'air	Deuxième ventilateur
0	TRIAC sans CVP*	Marche/Arrêt	Marche/Arrêt Analogique 0-10V/10-0V	Anal. 10-0V	Marche/Arr.
1	TRIAC avec CVP*	Marche/Arrêt	Marche/Arrêt Analogique 0-10V/10-0V	Trappe vortex Anal. 10-0V	Marche/Arr.
2	TRIAC avec CVP*	Marche/Arrêt	Marche/Arrêt Analogique 0-10V/10-0V	EXAVENT Trappe vortex Anal. 10-0V	-
3	TRIAC avec CVP*	Marche/Arrêt	Vanne mélange Analogique 0-10V/10-0V	Trappe vortex Anal. 10-0V	-
4	TRIAC avec CVP*	Marche/Arrêt	Refroidissement Arrêt/Marche Anal. 10-0V	Entrée d'air Anal. 0-10V	Marche/Arr.
5	TRIAC sans CVP*	Marche/Arrêt	Marche/Arrêt Anal. 0-10V	Trappe vortex Anal. 10-0V	Marche/Arr.
6 (°F; 60Hz)	TRIAC sans CVP*	Marche/Arrêt	2x Arr./Marche Refroid. à 2 pas Anal. 0-10V	Entrée d'air Anal. 10-0V	Marche/Arr.

* CVP = Capteur de Vitesse Polarisé

2 Alarme sur la sonde contrôle auxiliaire (Champ = 0-1-2; Réglage usine = 0)

Ce réglage est seulement important si le contrôle auxiliaire est pourvu d'une propre sonde de température (INS.6 = 2, 3 ou 4).

Introduire si les fonctions 13 *Maxi alarme*, 14 *Écart maxi alarme* et 15 *Mini Alarme* s'appliquent à la mesure du contrôle auxiliaire.

- 0 = Aucune alarme
- 1 = Avec température extérieure.
Le FCTC calcule le seuil d'écart maxi alarme, tenant compte d'une température extérieure haute.
- 2 = Sans température extérieure.
Le FCTC calcule le seuil d'écart maxi alarme, sans tenant compte d'une température extérieure haute.

3 Influence température extérieure sur la plage ventilation (Champ =0-1-2-3; Réglage usine = 0)

- 0 = pas d'influence
- 1 = seulement influence d'une temp. basse
- 2 = seulement influence d'une temp. élevée
- 3 = seulement influence d'une temp. basse et élevée.

Température extérieure élevée

La plage ventilation augmente de 0,1°C toutes les 5 minutes lorsque la température extérieure dépasse la consigne ventilation et le régime du ventilateur est maximum. L'augmentation maxi est le double de la plage ventilation.

La plage ventilation baisse lorsque la température extérieure descend sous la consigne ventilation. Après le temps de diminution (SYS.4) la plage ventilation est égale à la valeur introduite.

Température extérieure basse

La plage ventilation augmente de 0,1°C pour chaque degré de baisse de température lorsque la température extérieure est 5°C inférieure à la consigne ventilation. L'augmentation maxi est le double de la plage ventilation.

4 Temps de diminution plage ventilation (Champ = 0 ... 24; Réglage usine = 10)

Introduire le temps pendant lequel l'augmentation de la plage ventilation (par suite d'une influence de la température élevée) doit être annulée.

5

Chauffage: demande de chaleur

(Champ = 0-1-2-3-4-5-6-7; Réglage usine = 0)

Introduire si le précontrôle central est influencé par le chauffage. Un FCTC ne peut pas contrôler lui-même une chaudière, mais peut transmettre la demande de chaleur par communication en boucle. Pour les types 0, 1, 2 et 3 la demande de chaleur est déterminée de la manière suivante:

- Trop froid* Au moins une salle est 1,2°C trop froide.
Normal Aucune salle est trop froide et une partie des salles sont trop chaudes.
Trop chaud Toutes les salles sont 0,6°C trop chaudes.

Pour les types 4, 5, 6 et 7 (les types +) la demande de chaleur est la différence absolue entre la température mesurée et la valeur de régulation. Le FCTC transmet la valeur de différence actuelle (par exemple -0.8) à l'ordinateur qui règle le précontrôle du chauffage. La salle la plus froide dans le réseau en boucle détermine la demande de chaleur.

Types

- 0 = Pas d'influence.
- 1 = La température d'eau du précontrôle central 1 est influencée par la demande de chaleur du chauffage.
- 2 = La température d'eau du précontrôle central 2 est influencée par la demande de chaleur du chauffage.
- 3 = La température d'eau du précontrôle central 1 et 2 est influencée par la demande de chaleur du chauffage.
- 4 = Pas d'influence (+).
- 5 = La température d'eau du précontrôle central 1 est influencée par la demande de chaleur du chauffage (+).
- 6 = La température d'eau du précontrôle central 2 est influencée par la demande de chaleur du chauffage (+).
- 7 = La température d'eau du précontrôle central 1 et 2 est influencée par la demande de chaleur du chauffage (+).



Contrôle auxiliaire: demande de chaleur

(Champ = 0-1-2-3-4-5-6-7; Réglage usine = 0)

Introduire si le précontrôle central est influencé par le contrôle auxiliaire. Un FCTC ne peut pas contrôler lui-même une chaudière, mais peut transmettre la demande de chaleur par communication en boucle. Pour les types 0, 1, 2 et 3 la demande de chaleur est déterminée de la manière suivante:

Trop froid Au moins une salle* est 1,2°C trop froide.
Normal Aucune salle* est trop froide et une partie des salles sont trop chaudes.
Trop chaud Toutes les salles* sont 0,6°C trop chaudes.

* En cas d'un contrôle auxiliaire "salle" peut être le chauffage (du sol).

Pour les types 4, 5, 6 et 7 (les types +) la demande de chaleur est la différence absolue entre la température mesurée et la valeur de régulation. Le FCTC transmet la valeur de différence actuelle (par exemple -0.8) à l'ordinateur qui règle le précontrôle de la régulation auxiliaire. La salle la plus froide dans le réseau en boucle détermine la demande de chaleur.

Types

- 0 = Pas d'influence.
- 1 = La température d'eau du précontrôle central 1 est influencée par la demande de chaleur du contrôle auxiliaire.
- 2 = La température d'eau du précontrôle central 2 est influencée par la demande de chaleur du contrôle auxiliaire.
- 3 = La température d'eau du précontrôle central 1 et 2 est influencée par la demande de chaleur du contrôle auxiliaire.
- 4 = Pas d'influence (+).
- 5 = La température d'eau du précontrôle central 1 est influencée par la demande de chaleur du contrôle auxiliaire (+).
- 6 = La température d'eau du précontrôle central 2 est influencée par la demande de chaleur du contrôle auxiliaire (+).
- 7 = La température d'eau du précontrôle central 1 et 2 est influencée par la demande de chaleur du contrôle auxiliaire (+).

7 **Sonde extérieure**
(Champ = YES-NO; Réglage usine = NO)

Introduire si la sonde extérieure est connectée.

- YES = La température extérieure est mesurée directement par une sonde qui est connectée à l'entrée analogique 4. Le FCTC peut la transmettre à un autre ordinateur dans le réseau en boucle.
- NO = Le FCTC reçoit la température extérieure d'un autre ordinateur dans le réseau en boucle.

8 **Influence entrée d'air centrale**
(Champ = YES-NO; Réglage usine = NO)

Le FCTC ne peut pas contrôler une entrée d'air centrale lui-même. Le FCTC peut transmettre la position de ventilation désirée à un autre ordinateur dans le réseau en boucle, qui peut contrôler l'entrée d'air centrale.

- YES = La valeur de régulation de la ventilation totale est transmise à un autre ordinateur dans le réseau en boucle qui contrôle la ventilation centrale.
- NO = Pas d'influence

9 **Position de l'entrée d'air à 100% ventilation**
(Champ = 0% ... 100%; Réglage de fabriqu = 100%)

Introduire la position de l'entrée d'air qui correspond à 100% ventilation. Pour les informations concernant le contrôle de l'entrée d'air, consultez le paragraphe 3.2 du mode d'emploi.

- 10 ... 16 **Position de l'entrée d'air à:**
80%, 60%, 40%, 30%, 20%, 10% et 1% ventilation
 (Champ = 0% ... 100%)
 (Réglage usine = 80%, 60%, 40%, 30%, 20%, 10%, 1%)

Introduire successivement aux réglages SYS.10 ... SYS.16 les positions de l'entrée d'air qui correspondent à 80%, 60%, 40%, 30%, 20%, 10% et 1% ventilation. Pour les informations concernant le contrôle de l'entrée d'air, consultez le paragraphe 3.2 du mode d'emploi.

6.3 Description du menu-INS





1	Correction temp. sonde ambiante	Version de programme	9
2	Correction temp. sonde amb. suppl.	Fréquence du secteur	10
3	Correction temp. sonde contrôle aux	Unité de température	11
4	Correction temp. sonde extérieure	Nr. ordinateur	12
5	Auto-étalonnage	Baudrate	13
6	Sondes supplémentaires	Niveau de communication	14
7	Val. étalon. CVP	Communication: compteur transm.	15
8	Val. étalonnage 1% et 99% ventilation	Communication: compteur recept.	16

Fig. 2 Résumé du menu INS

- 1 Correction température sonde ambiante
- 2 Correction température sonde ambiante supplémentaire
- 3 Correction température sonde contrôle auxiliaire
- 4 Correction température sonde extérieure
(Champ = -9,9°C ... +9,9°C; Réglage usine = 0,0°C)

Introduire une différence éventuelle de la température relevée par rapport à la température actuelle.

PROCÉDÉ

- Sélectionner le réglage-INS concerné. La température à vérifier est affichée pendant un court instant puis suivi de la correction existante.
 - Appuyer sur la touche  ;
La température actuelle est visualisée sur l'afficheur.
 - Introduire la température désirée.
 - Appuyer sur la touche  pour valider la valeur introduite.
Le FCTC calcule la nouvelle correction et la mémorise.
Maintenant, la nouvelle correction est affichée.
-  Pour pouvoir régler la correction pour la température ambiante ou la température du contrôle auxiliaire, veiller à ce que les sondes concernées soient connectées et adressées (INS.6).
-  Pour pouvoir régler la correction pour la température extérieure, veiller à ce que la sonde extérieure soit connectée et adressée (SYS.7).

5 Auto-étalonnage
(Champ = 0 ... 1024)

Lecture d'une valeur que le FCTC a déterminé. Cette valeur est utilisée pour l'étalonnage des entrées.

6 Sondes supplémentaires
(Champ = 0-1-2-3-4; Réglage usine = 0)

Introduire si les sondes supplémentaires sont connectées.

- 0 = Aucunes sondes supplémentaires.
- 1 = La sonde supplémentaire à l'entrée analogique 2.
- 2 = La sonde contrôle auxiliaire à l'entrée analogique 3.
- 3 = La sonde ambiante à l'entrée analogique 2 et la sonde contrôle auxiliaire à l'entrée analogique 3.
- 4 = La sonde ambiante supplémentaire pour le contrôle de zone à l'entrée analogique 2. Le chauffage est contrôlé à partir de la valeur de la sonde 1. Le contrôle auxiliaire est contrôlé à partir de la valeur de la sonde 2. La ventilation est contrôlée avec la moyenne des deux sondes.

7 **Étalonnage capteur de Vitesse Polarisé (CVP)**

(Champ = 0-999; Réglage usine = 110)

Départ étalonnage

(Champ = 0, 1; Réglage usine = 0)

Pour pouvoir étalonner le capteur de vitesse polarisé, veiller à ce que le capteur de vitesse polarisé soit adressé (OUT.14=1, 3, 4 ou 5).

PROCÉDÉ D'ÉTALONNAGE

- Appuyer sur la touche **#** . La valeur d'étalonnage actuelle se met à clignoter sur l'afficheur.
- La valeur d'étalonnage peut être modifiée, mais normalement vous appuyez sur la touche **#** pour arriver au réglage suivant.
- Introduire la valeur 1 pour démarrer l'étalonnage.
- Le ventilateur se met alors à tourner à son régime maximum et "- - -" est affiché.
- Après une (1) minute la valeur 0 ou 2 apparaît sur l'afficheur:

0 = l'étalonnage a réussi; 2 = l'étalonnage n'a pas réussi;

Étalonnage n'a pas réussi?

Le plus souvent, le système ne reçoit pas ou trop peu d'impulsions. Cela peut provenir aussi d'une mauvaise stabilité du capteur de vitesse polarisé (CVP) ou bien, le ventilateur ne tourne pas.

Après ces vérifications, répéter la procédé d'étalonnage. Si vous ne réussissez pas, régler le système sans l'asservissement.

Avant de procéder à l'étalonnage, l'entrée d'air ainsi que la trappe vortex doivent être ouvertes. Si l'ordinateur contrôle des entrées d'air, elles s'ouvriront automatiquement pendant l'étalonnage.







Étalonnage de 1% et 99% ventilation

(Champ = 0 ... 200; Réglage usine = 60 resp. 125)



Régler la plage de régulation du triac, si le contrôle de triac est utilisé pour le contrôle de la ventilation. Le réglage du 1% s'effectue en premier suivi du réglage pour 99%.

 Fancom vous recommande de faire l'étalonnage du 1% et 99%. Ceci en rapport avec un système fonctionnant avec un capteur de vitesse polarisé ou au changement automatique sur un contrôle sans l'asservissement (si le contrôle avec sonde de vitesse fonctionne plus).

PROCÉDÉ D'ÉTALONNAGE: 1% VENTILATION

- Appuyer sur la touche  .
- Augmenter () ou diminuer () le régime du ventilateur.
- Régler alors la valeur à laquelle le ventilateur se met à tourner ou mesurer la tension aux bornes du ventilateur entre U et V). Régler cette tension sur la valeur minimum que le ventilateur accepte (sans capteur de vitesse polarisé).
- Appuyer sur la touche  pour valider le 1%.
- Une nouvelle valeur s'affiche en clignotant. On procède alors au réglage du 99%.

PROCÉDÉ D'ÉTALONNAGE: 99% VENTILATION

- Augmenter () ou diminuer () le régime du ventilateur.
- Régler alors la valeur à laquelle le ventilateur va atteindre sa régime maximum ou sur 95% de la tension maxi (mesurée entre U ou V).
- Appuyer sur la touche  .

 Pour le contrôle ou l'étalonnage d'une trappe vortex ou entrée d'air, les sorties analogiques 1 et 2 sont contrôlées. Pendant l'étalonnage du 1% (99%) la valeur de la sortie analogique est également à 1% (99%).

9 Version de programme

Ce n'est pas un réglage mais une lecture de la version actuelle du programme FCTC (par exemple: A1.0).

10 Fréquence du secteur (Réglage usine = 50.H)

Introduire la fréquence du secteur:

50.H = 50 Hertz

60.H = 60 Hertz

 Après avoir modifié la fréquence du secteur, éteindre et réallumer le système.

11 Unité de température (Réglage usine = °C)

Introduire l'unité de température:

°C = degré centigrade

°F = degré fahrenheit

 **Les réglages INS.12 jusqu'à INS.16 sont seulement importants si l'ordinateur est branché sur un réseau en boucle.**

12 **Numéro d'ordinateur**
(Champ = 0 ... 99)

Si l'ordinateur est branché sur le réseau en boucle, chaque ordinateur doit avoir un numéro unique.

13 **Baudrate communication**
(Champ = 12-, 24-, 48-; Réglage usine = 24-)

Introduire le baudrate correct. La vitesse de transmission (baudrate) des signaux des ordinateurs et postes de réglage branchés sur le réseau en boucle doit être la même pour tous les appareils.

- 12 - = 1200Bd (à communication sensible à l'interruption).
- 24 - = 2400Bd (normal)
- 48 - = 4800Bd (dans de bonnes conditions).

14 **Niveau de communication**
(Champ = 0-1; Réglage usine = 1)

Introduire si l'ordinateur fonctionne comme *Maître (0)* ou comme *Esclave (1)*. Le maître est l'ordinateur qui règle la communication. Tous les autres ordinateurs doivent être réglés comme esclaves. Il y a toujours un ordinateur dans un réseau en boucle qui est le maître.

15 **Compteur de communication: transmission**

Ce compteur enregistre le nombre de messages transmis (pas de messages du micro-ordinateur personnel).

16 **Compteur de communication: reception**

Ce compteur enregistre le nombre de messages reçus (pas de messages du micro-ordinateur personnel).

6.4 Description du menu OUT

1	Adressage relais	Vortex/entrée air: tampon de corr.	9
2	Chauffage: hystérèse/plage rég	Ctrl aux/vent. sortAN2: type de contrôle	10
3	Chauffage: temps de régul.	Ctrl aux/vent. sortAN2: facteur de corr.	11
4	Contrôle auxil.: hystérèse/plage rég	Ctrl aux/vent. sortAN2: Temps de rég.	12
5	Contrôle auxil.: temps de régul.	Ctrl aux/vent. sortAN2: tampon/% mini pos.	13
6	Vortex/entrée air: type de contrôle	Ventilation: type	14
7	Vortex/entrée air: facteur de corr.	Ventilation: capacité vent. principal	15
8	Vortex/entrée air: temps de régul.	Ventilation: vortex/entrée air suit	16

Fig. 3 Résumé des réglages OUT



Adressage relais

(Champ =0-1-2-3-4-5-6-7; Réglage usine = 0)

Introduire un des adressages suivants:

	Chauffage	Rég. auxiliaire	2ème vent.
0	marche/arrêt Relais 3	marche/arrêt (Chauf.) Relais 1	Oui Relais 2
1	marche/arrêt Relais 3	arrêt/marche (Refr.) Relais 1	Oui Relais 2
2	marche/arrêt Relais 3	Vanne de mélange Relais 1+2	Non -
3	Vanne de mél. Relais 3+4	marche/arrêt (Chauf.) Relais 1	Oui Relais 2
4	Vanne de mél. Relais 3+4	arrêt/marche (Refr.) Relais 1	Oui Relais 2
5	Vanne de mél. Relais 3+4	Vanne de mélange Relais 1+2	Non -
6	marche/arrêt Relais 3	2x arrêt/marche (Refr.) Relais 1+2*	Oui Relais 4
7	marche/arrêt Relais 3	Vanne de mélange Relais 1+2	Oui Relais 4

* Contrôle de la ventilation auxiliaire à deux positions

- Relais 1 (groupe de ventilation auxiliaire 1) s'active à partir de la *Consigne contrôle auxiliaire*.
- Relais 2 (groupe de ventilation auxiliaire 2) s'active à partir du diagramme ci-dessous.

Cons. Rég.aux. + (Cons. Rég.aux. - ConsVent - Plage ventil. réglée)

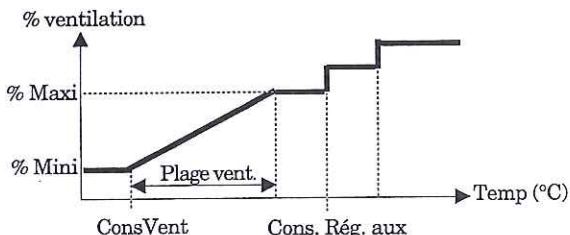

- 2** **Chauffage: hystérésis/plage de régulation**
(Champ = 0,0°C ... 99,9°C; Réglage usine = 0,3°C)

Chauffage comme contrôle marche/arrêt

Introduire l'hystérésis en °C (voir 5.1 *Chauffage marche/arrêt*).

Chauffage comme contrôle vanne de mélange

Introduire la plage de régulation en °C (voir 5.1 *Contrôle vanne de mélange*).

- 3** **Chauffage: temps de régulation**
(Champ = 0 ... 999 sec; Réglage usine = 30 sec.)

Chauffage comme contrôle marche/arrêt

Introduire le temps de régulation en secondes (voir 5.1 *Chauffage marche/arrêt*).

Chauffage comme contrôle vanne de mélange

Introduire le temps de régulation en secondes (voir 5.1 *Contrôle vanne de mélange*).

- 4** **Contrôle auxiliaire : hystérésis/plage de régulation**
(Champ = 0,0°C ... 99,9°C; Réglage usine = 0,3°C)

Contrôle auxiliaire comme contrôle marche/arrêt

Introduire l'hystérésis en °C (voir 5.1 *Chauffage marche/arrêt* et *Refroidissement arrêt/marche*).

Contrôle auxiliaire comme contrôle vanne de mélange

Introduire la plage de régulation en °C (voir 5.1 *Contrôle vanne de mélange*).

5 **Contrôle auxiliaire: temps de régulation**
(Champ = 0 ... 999 sec; Réglage usine = 30 sec.)

Contrôle auxiliaire comme contrôle marche/arrêt

Introduire le temps de régulation en secondes (voir paragraphe 5.1 *Chauffage marche/arrêt* et *Refroidissement arrêt/marche*).

Contrôle auxiliaire comme contrôle vanne de mélange

Introduire le temps de régulation en secondes (voir paragraphe 5.1 *Contrôle vanne de mélange*).

6 **Trappe vortex/entrée d'air: type du contrôle**
(Champ = 0-1; Réglage usine = 0)

Introduire le type de la sortie analogique 1 (0 = 10-0V; 1 = 0-10V) qui est utilisé pour le contrôle de la trappe vortex ou l'entrée d'air.

7 **Trappe vortex/entrée d'air: facteur de correction**
(Champ = 0,0 ... 10,0; Réglage usine = 0,1)

Introduire le facteur de correction (voir paragraphe 5.3 *Contrôle de la ventilation 0-10V*).

8 **Trappe vortex/entrée d'air: temps de régulation**
(Champ = 0 ... 999 sec; Réglage usine = 10 sec.)

Introduire le temps de régulation (voir paragraphe 5.3 *Contrôle de la ventilation 0-10V*).

9 **Trappe vortex/entrée d'air: tampon de correction**
(Champ = 0 ... 100; Réglage usine = 5)

Introduire le tampon de correction (voir 5.3 *Contrôle ventilation 0-10V*).

10

Contrôle auxiliaire/ventilation sortie AN.2: type du contrôle
(Champ = 0-1; Réglage usine = 1)

Introduire le type de la sortie analogique 2 (0 = 10-0V; 1 = 0-10V) qui est utilisé pour le contrôle de la ventilation ou auxiliaire.

Si OUT.14 est réglé sur la valeur 0 ou 1, la sortie analogique est utilisée pour les contrôles auxiliaires. Pour ce contrôle le FCTC prend la consigne contrôle auxiliaire. Si le contrôle auxiliaire est un contrôle du refroidissement 2 fois marche/arrêt (OUT.1 = 6), le FCTC prendra la consigne chauffage pour ce contrôle.

Autrement (réglage OUT.14 est réglé sur 2, 3, 4 ou 5), cette sortie est utilisée pour le contrôle de la ventilation (la plupart du temps utilisé pour le contrôle de l'entrée d'air).

11

Contrôle auxiliaire/ventilation sortie AN.2: Facteur de corr.
(Champ = 0,0 ... 10,0; Réglage usine = 1,0)**Contrôle de la ventilation (OUT.14 = 2, 3, 4 ou 5).**

Introduire le facteur de correction (voir paragraphe 5.3 *Contrôle de la ventilation 0-10V*).

Contrôle auxiliaire (OUT.14 = 0 ou 1).

Introduire le facteur de correction (voir paragraphe 5.2). Dans le cas d'un contrôle proportionnel (temps de régulation inférieur à 10 sec (OUT.12), la valeur programmée est un coefficient. Par ex. si on programme 5, cela veut dire 10 divisé par 5 soit 2°C de plage. Si on programme 2, cela veut dire 10 divisé par 2, soit 5°C de plage.

12

Contrôle auxiliaire/ventilation sortie AN.2: Temps de rég.
(Champ = 0 ... 999 sec; Réglage usine = 600 sec.)**Contrôle de la ventilation (OUT.14 = 2, 3, 4 ou 5).**

Introduire le temps de régulation (voir paragraphe 5.3 *Contrôle de la ventilation 0-10V*).

Contrôle auxiliaire (OUT.14 = 0 ou 1).

Introduire le temps de régulation (voir paragraphe 5.2).

- 13** **Contrôle auxiliaire/ventilation sortie AN.2: tampon/% Mini pos.**
(Champ = 0 ... 100; Réglage usine = 0)

Contrôle de la ventilation (OUT.14 = 2, 3, 4 ou 5).

Introduire le tampon de correction (voir paragraphe 5.3 *Contrôle de la ventilation 0-10V*).

Contrôle auxiliaire (OUT.14 = 0 ou 1).

Introduire le % mini position (voir paragraphe 5.2).

- 14** **Ventilation: type**
(Champ = 0-1-2-3-4-5; Réglage usine = 0)

Le type réglé est un des facteurs qui détermine la valeur de sortie.
Le FCTC a 6 types:

- 0 = Ventilation est réglée par le triac, sans capteur de vitesse polarisé.
- 1 = Ventilation est réglée par le triac, avec capteur de vitesse polarisé.
- 2 = La sortie analogique 2 est utilisée pour le contrôle de la ventilation, sans capteur de vitesse polarisé.
- 3 = La sortie analogique 2 est utilisée pour le contrôle de la ventilation, avec capteur de vitesse polarisé.
- 4 = La sortie analogique 2 est utilisée pour le contrôle du périphérique Exavent.
- 5 = La ventilation est réglée par le triac, avec capteur de vitesse polarisé et la sortie analogique 2 est utilisée pour le contrôle de l'entrée d'air.

 Contrôle Exavent: OUT.14 = 1 ou 5 et OUT.16 = 2.

Le contrôle de la ventilation a deux sorties:

- Sortie TRIAC
- Sortie 0-10V

Vous devez alors choisir entre la sortie triac et la sortie 0-10V.

15 Ventilation: capacité du ventilateur principal

(Champ = 0% ... 100%; Réglage usine = 0%)

-  - Pas applicable aux situations sans le contrôle d'un deuxième ventilateur (OUT.1 = 2 ou 5).
- Si OUT.1 = 0, 1, 3 ou 4, relais 2 est utilisé pour démarrer le ventilateur auxiliaire.
- Si OUT.1 = 6 ou 7, le relais 4 est utilisé pour démarrer le ventilateur auxiliaire.

Introduire la capacité du ventilateur principal par rapport à la capacité de ventilation totale. Le FCTC dispose d'un système d'enclenchement automatique pour le ventilateur ou groupe de ventilation auxiliaire. Tant que le ventilateur principal est capable de faire la ventilation lui-même, le ventilateur ou groupe de ventilation auxiliaire ne s'enclenche pas. Dès que le ventilateur principal sera à sa puissance maximale, le système réduira son régime et enclenche le ou les ventilateurs auxiliaires, qui ensemble, assureront la puissance de ventilation requise. Si n'on travaille pas avec un (groupe de) ventilateur auxiliaire, cette fonction doit être réglée à zéro.

Exemple: Capacité ventilateur principal 3000 m³/h
 Capacité de 2 ventilateurs suppl. 6000 m³/h (= 2 x 3000 m³)
 Introduire: $3000 / (3000 + 6000) \times 100\% = 33\%$

16 Trappe vortex/Entrée d'air suit ...

(Champ = 0-1-2; Réglage usine = 0)

Introduire le type de l'entrée d'air:

- 0 = RPM (régime du ventilateur); la trappe vortex suit le régime du ventilateur.
- 1 = Capacité; l'entrée d'air suit la capacité du ventilateur.
- 2 = EXAVENT régulation de trappe vortex

 Contrôle Exavent: OUT.14 = 1 ou 5 et OUT.16 = 2.

ANNEXE 1 Alarmes de système

Le FCTC exécute un nombre de programmes test pour contrôler ses programmes ainsi que l'état des mémoires internes du système. Si une erreur est détectée, le numéro d'erreur clignote sur l'afficheur, précédé de la lettre E.

Code	Explication
E0	<p><i>Alarme Backup (E0)</i>. Si une condition de type Backup est détectée en cas de problème de mémorisation lorsque le système a été arrêté. Les réglages et paramètres ne sont plus fiables et l'ordinateur poursuit les commandes à partir des réglages et paramètres initiaux. Pour reprendre vos propres données, il vous faut réintroduire toutes les valeurs de votre système. Si votre micro-ordinateur personnel est intégré dans le circuit, vous avez la possibilité de mémoriser tous les réglages d'installation et vos propres paramètres, sauf les valeurs d'étalonnage du système.</p> <p>☞ Annuler l'alarme et ajustez les numéros d'ordinateur. La communication n'est pas possible pendant cette alarme.</p>
E1/E4	<p><i>Alarme Watchdog (E1) et Alarme Stack (E4)</i>. Une condition d'alarme est détectée lorsqu'un défaut dans le programme est détecté. Noter le numéro d'alarme. Éteindre et réallumer le système et contrôler le fonctionnement de l'ordinateur.</p>
E2	<p><i>Alarme de communication (E2)</i>. Une condition d'alarme est détectée lorsque la communication entre les ordinateurs est perturbée pendant une assez longue période. L'installateur doit vérifier le câblage et les réglages de communication (INS.12, INS.13 et INS.14)</p>
E3	<p><i>Alarme de mémoire - Réglage modifié (E3)</i>. Une erreur est détectée pendant le contrôle des mémoires. L'ordinateur reprend le contrôle normal dès que vous annulez la condition d'alarme en appuyant la touche #. Vérifier les réglages (les réglages d'installation aussi).</p>
E5	<p><i>Adresse communication (E5)</i>. Il y a plusieurs <i>Maîtres</i> dans une boucle. Tous les autres ordinateurs doivent être réglés toujours comme <i>Slave</i> (INS.14).</p>
E6	<p><i>Erreur EPROM (E6)</i>. Pendant la mise en marche du système ou après une remise à zéro se trouvait que l'EPROM n'est pas en bon état. Éteindre et réallumer le système et contrôler le fonctionnement de l'ordinateur.</p>
E7	<p><i>Erreur RAM (E7)</i>. Pendant la mise en marche du système ou après une remise à zéro il se trouve que la mémoire de l'ordinateur n'est pas bonne. Noter le numéro d'alarme. Éteindre et réallumer le système et contrôler le fonctionnement de l'ordinateur.</p>

ANNEXE 2 Rapport d'installation

Utilisateur

Nom:.....
 Adresse:.....
 Domicile:.....
 Tel:.....

Installateur

Nom:.....
 Adresse:.....
 Domicile:.....
 Tel:.....

Installation

Date livraison:.....
 Date mise en service:.....

Données

Type ordinateur:.....
 Version progr.:.....

Réglages-SYS:	Situation N°								
	B*	0	1	2	3	4	5	6	
1. Préréglage du système	0	0	1	2	3	4	5	6	
2. Alarme sonde contrôle aux.	NO	-	-	-	-	-	-	-	
3. Influence plage ventilation	0	-	-	-	-	-	-	-	
4. Période dim. plage ventil.	10	-	-	-	-	-	-	-	
5. Chauffage: demande chaleur	0	-	-	-	-	-	-	-	
6. Ctrl. aux.: demande chaleur	0	-	-	-	-	-	-	-	
7. Sonde extérieure	NO	-	-	-	-	-	-	-	
8. Influence entrée air central	NO	-	-	-	-	-	-	-	
9. Pos. entrée air 100% ventil.	100	-	-	-	-	-	-	-	
10. Pos. entrée air 80% ventil.	80	-	-	-	-	-	-	-	
11. Pos. entrée air 60% ventil.	60	-	-	-	-	-	-	-	
12. Pos. entrée air 40% ventil.	40	-	-	-	-	-	-	-	
13. Pos. entrée air 30% ventil.	30	-	-	-	-	-	-	-	
14. Pos. entrée air 20% ventil.	20	-	-	-	-	-	-	-	
15. Pos. entrée air 10% ventil.	10	-	-	-	-	-	-	-	
16. Pos. entrée air 1% ventil.	1	-	-	-	-	-	-	-	

* Réglage après alarme Backup

Réglages-INS :	Situation N°							
	B*	0	1	2	3	4	5	6
1. Corr. temp. sonde amb.	0.0	-	-	-	-	-	-	-
2. Corr. temp. sonde suppl.	0.0	-	-	-	-	-	-	-
3. Corr. temp. sonde rég. aux.	0.0	-	-	-	-	-	-	-
4. Corr. Temp. sonde extér.	0.0	-	-	-	-	-	-	-
5. Auto-étalonnage								
6. Sonde supplémentaires	0	0	0	0	0	0	0	0
7. Val. étalonnage CVP	110	-	-	-	-	-	-	-
Départ étalonnage	0	-	-	-	-	-	-	-
8. Val. étalon. 1% ventil.	60	-	-	-	-	-	-	-
Val. étalon. 99% ventil.	125	-	-	-	-	-	-	-
9. Version de programme	A							
10. Fréquence du secteur	50	50	50	50	50	50	50	60
11. Unité de température	°C	°C	°C	°C	°C	°C	°C	°F
12. Numéro d'ordinateur	1	-	-	-	-	-	-	-
13. Baudrate	24-	-	-	-	-	-	-	-
14. Niveau de communication	1	-	-	-	-	-	-	-
Réglages-OUT:								
1. Adressage relais	0	0	0	0	2	1	0	6
2. Chauffage: hyst./bande rég.	0.3	0.3	0.3	0.3	0.3	0.3	0.3	1.0
3. Chauffage: temps de rég.	30	30	30	30	30	30	30	60
4. Ctrl. aux.: hyst./bande rég.	0.3	0.3	0.3	0.3	0.3	0.3	0.3	1.0
5. Ctrl. aux.: temps de rég.	30	30	30	30	30	30	30	60
6. Vortex/air: type	0	0	0	0	0	0	0	0
7. Vortex/air: facteur de corr.	0.1	0.1	0.1	0.2	0.1	0.1	0.1	0.1
8. Vortex/air: temps de rég.	10	10	10	16	10	10	10	10
9. Vortex/air: tampon de corr.	5	5	5	4	5	5	5	5
10. Ctrl aux./vent: type	1	1	1	1	1	1	1	1
11. Ctrl aux./vent: facteur	1.0	1.0	1.0	1.0	1.0	1.0	1.0	1.0
12. Ctrl aux./vent: temps rég.	600	600	600	600	600	600	600	600
13. Ctrl aux./vent: tamp./%min	0	0	0	0	0	0	0	0
14. Ventilation: type	0	0	1	1	1	1	0	0
15. Capacité vent. principal	0	0	0	0	0	0	0	50
16. Vortex/entrée air suit ...	0	0	0	2	0	0	0	0

* Réglage après alarme Backup

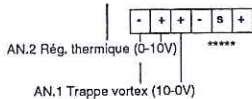

branchement FCTC SITUATION 0



Temp. amb.

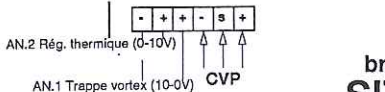
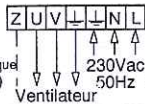
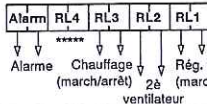

branchement FCTC SITUATION 1



Temp. amb.

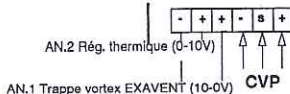
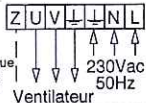
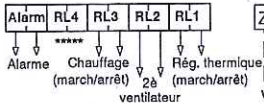

branchement FCTC SITUATION 2

EXAVENT
EXACT VENTILATION



Temp. amb.

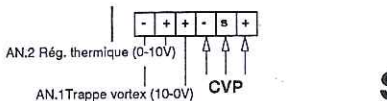
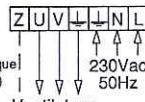
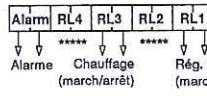

branchement FCTC SITUATION 3



Temp. thermique



Temp. amb.

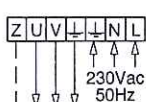
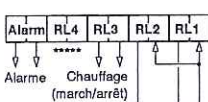

A12 =
Entrée Analogique 2

Vanne de mélange
(ouvert-0-fermé)

3-1

***** = no utilisation

Update	d.d.	By/Rel.	Subject: Branchement FCTC C version SIT. 0 Um 3	Version: C version
1.				Sheet 1 of 2
2.			Doc. no: 01.14.430.14	Ed: 21 sept. '94
3.			Scale: nvl	File: FCTC Sheet 03
4.			By: VJ / File: P116	Program: CANVAR 3.6
5.			Fancom bv. agro computers	P.O. Box 1731 5300 AC Beersel The Netherlands Tel: 077-308800 Fax: 077-308801 077-308802

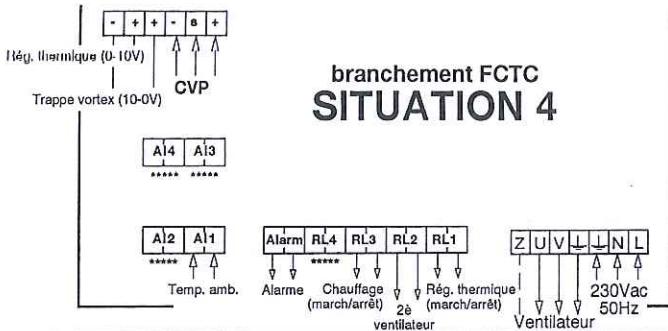

branchement FCTC SITUATION 4

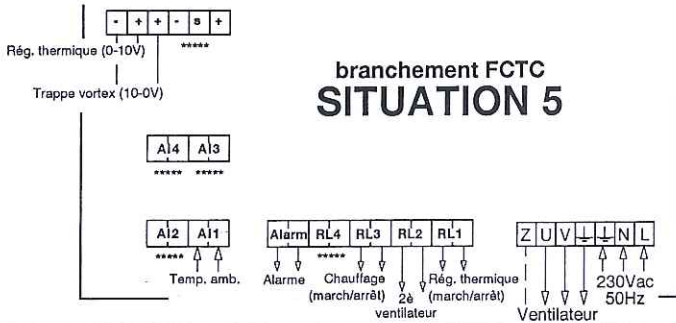

branchement FCTC SITUATION 5

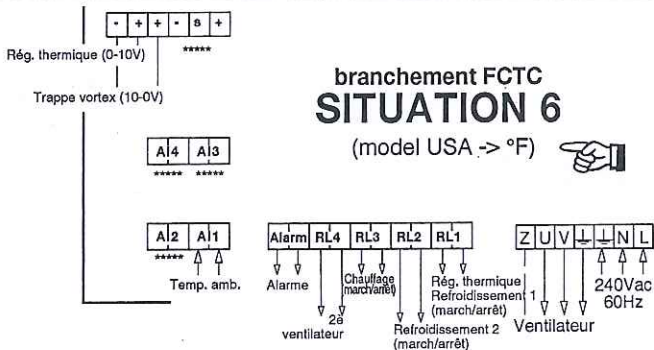

branchement FCTC SITUATION 6

(model USA -> °F)



ATTENTION!!!

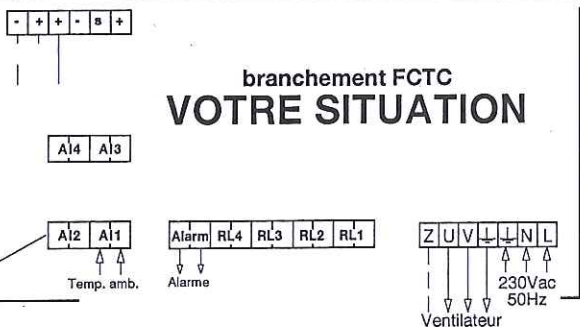

branchement FCTC VOTRE SITUATION

A12 =
Entrée Analogique 2

***** = no utilisation

3-2

Update	d.d.	By / Ref.	Subject:	Version:
1.			Branchement FCTC	C-vention
2.			C-vention SIT. 4 - 6	Sheet 2 of 2
3.			Doc. no: 00.14.438.15	Ed. d: 21 sept. '94
4.			Scale: nvl	By: VJ / Ref: PRB
5.			Program: CANVAS 3.5	

Fancom bv.
agro computers

P.O. box 7127
5904 AC Roubaix
Tel 017 - 208820
Fax 017 - 208801
017 - 208822

PLAN DE BRANCHEMENT FCTC

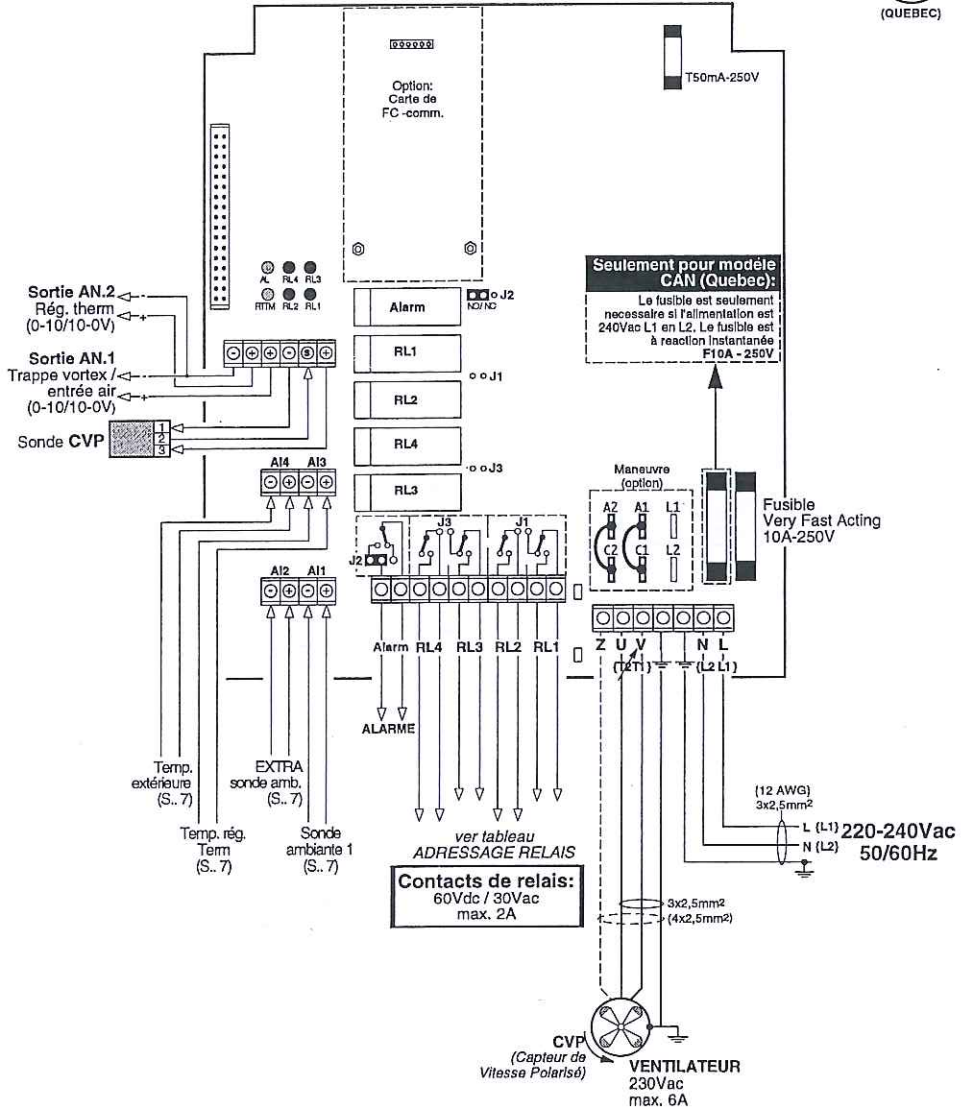

Modifications techniques réservées

IMPORTANT!!!
L'ordinateur doit être bien mis à la terre!

Brancher chaque appareil de Fancom suivant les normes en vigueur

Update	d.d.	By / Rel.	Subject	Version
1.	28-04-87	VJP/Re	Plan de branchement FCTC	Version: C/Version
2.				Sheet ... of ...
3.				Re:Annot FCTC
4.				Program: CANVAS 3.5
5.				

Scale: mm

By: VJJ / Rel: PFR

Fancom bv.
agro computers

P.O. Box 757
3800 AC Popering
Belgium

PLAN D'ALARME GÉNÉRAL AVEC UNITÉ D'ALARME SIMPLE (FR)

(Le contact d'alarme en série)

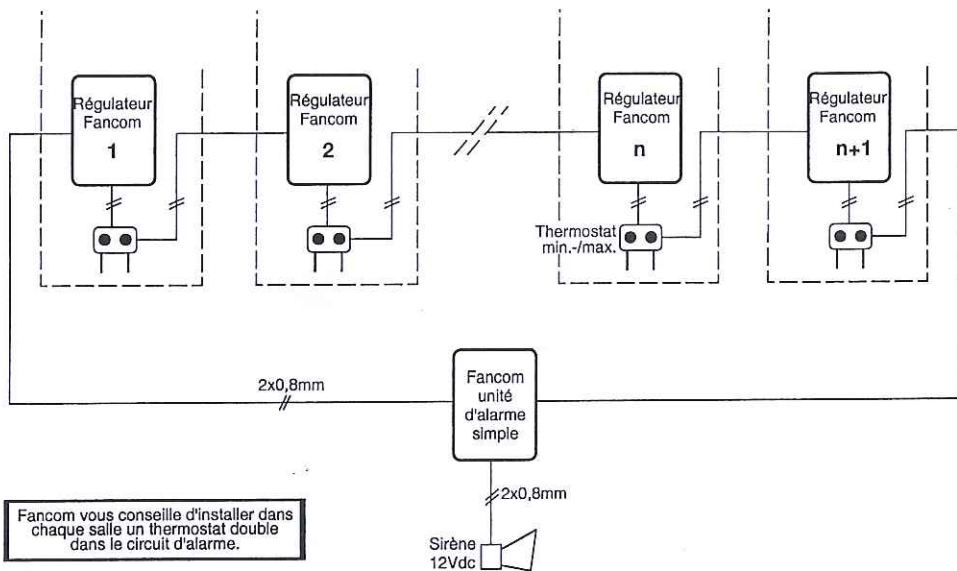

Fancom vous conseille d'installer dans chaque salle un thermostat double dans le circuit d'alarme.

PLAN D'ALARME GÉNÉRAL AVEC UNITÉ D'ALARME MULTIPLE

(alarme par salle)

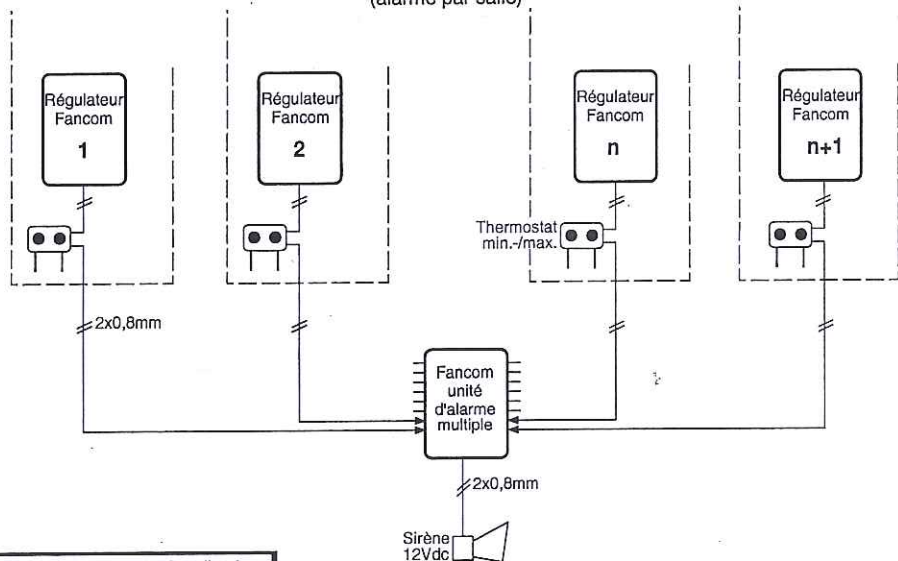

Fancom vous conseille d'installer dans chaque salle un thermostat double dans le circuit d'alarme.

Modifications techniques réservées

Update	d.d.	By / Ref.	Objet: Plan d'alarme général avec unité d'alarme	Version:
1.				Sheet ... of ...
2.			dwg.nip: 03.10.425.01	File: Aligemen alarmecheme
3.			d.d.t. 1 sept. 94	Program: CANVAS 3.0
4.			Stude: end	By: V.J.J. The: WHI
5.				Tel: 077-338900
6.				Fax: 077-338901
				Tel: 077-338902

Fancom bv.
agro computers

BRANCHEMENT DE COMMUNICATION GÉNÉRAL

FR

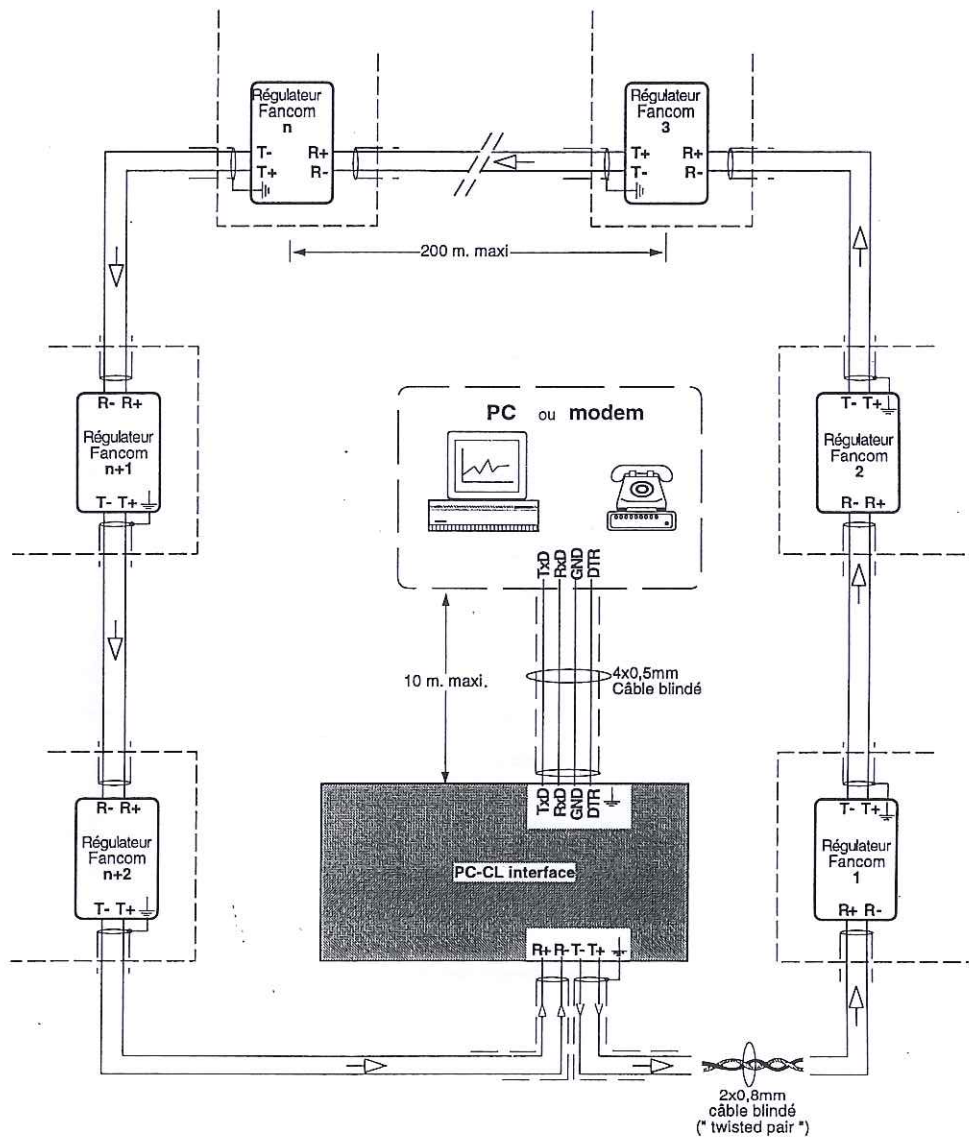

REMARQUE:

L'extrémités du blindage du câble, c.à.d. l'extrémité où l'alimentation est avant la boucle, doit être mise à la terre

Brancher chaque appareil de Fancom suivant les normes en vigueur

4-3

Modifications techniques réservées

Update	d.d.	By / Rel.	Subject	Version:
1.	07-02-98	VJ/WGV	Branchement de communication général	Sheet ... of ...
2.			Doc. no: 03.30.437.02	File: Algemein buschema
3.			Scale: nvt	By: VJ / Rel: MS
4.				Program: CANVAS 3.5
5.				

Fancom bv.
agro computers

P.O. Box 719
5800 JC Papenburg
The Netherlands

